







**ՊԱՅՄԱՆԱԿԱՆ ՆՇԱՆՆԵՐ**

- B1 — ՆԱԽԱԳԾՎՈՂ ՋՐԱԳԻԾ  ԼՎԱՅԱՐԱՆԱԿՈՆՔ
- B3 — ՏԱՔ ՋՐԱՄՏԱԿԱՐԱՐՈՒՄ  ԽՆԿ ԽՈՀԱՆՈՑԱՅԻՆ ԼՎԱՅԱՐԱՆԱԿՈՆՔ
- - - K1 — ՆԱԽԱԳԾՎՈՂ ԿՈՅՈՒՂԱԳԻԾ  ՊՈԼԻՊՐՈՊԻԼԵՆԵ ԽՈՂՈՎԱԿ
- de —  ԼՎԱՅՄԱՆ ԾՈՐԱԿ
-  ԶՆԻԳԱՐԱՆԱԿՈՆՔ
- ԶԿ — ՋՐԱՄՏԱԿԱՐԱՐՄԱՆ ԿԱՆԳՆԱԿ
- ԿԿ — ԿՈՅՈՒՂՈՒ ԿԱՆԳՆԱԿ  ՀՈՍԱԿ

**ԽՈՂՈՎԱԿՆԵՐԻ ԱՌԱՍԱԳԻՆ ԱՄՐԱՑՄԱՆ ԽԱՄՈՒԹ**



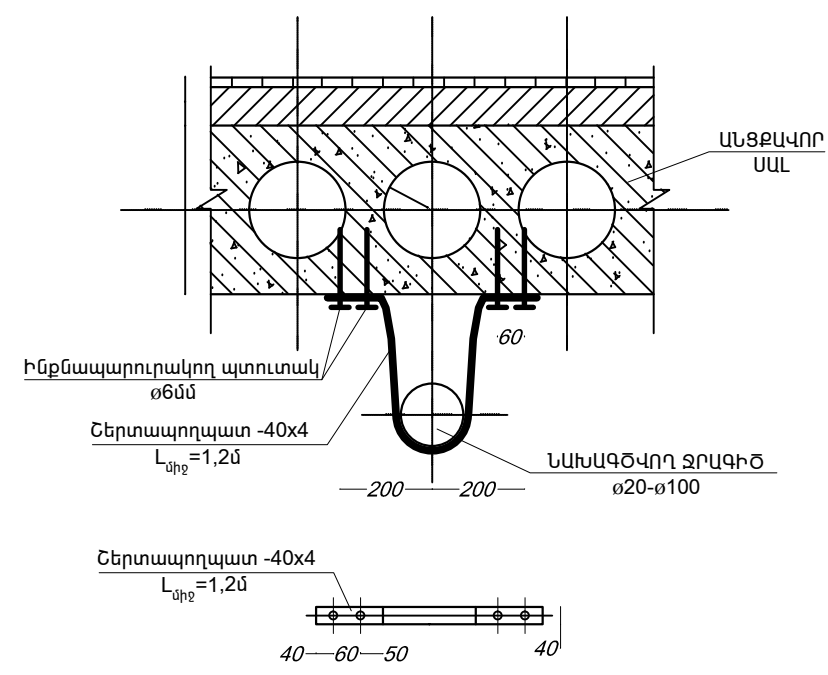

**ԱՄՐԱՑՄԱՆ ՏԱՐԻՐԵՐԻ ՄԱՍՆԱԳԻՐ 1 ԽԱՄՈՒԹԻ ՀԱՄԱՐ**

ԱՆՎԱՆՈՒՄ	ՔԱՆ. ՀԱՏ	ՁԱՆԳՎ. 1 ՏԱՐԻՐԻ ՀԱՄԱՐ ԿԳ	ԱՄՔՈՂՁ ՁԱՆԳՎԱԾԸ ԿԳ
ԽԱՄՈՒԹ			
Շերտապողպատ -40x4 L=1200	1	1.5	1.5
Ինքնապարուրակող պտուտակ $\varnothing 6$ մմ	4	-	-

- ԿՈՅՈՒՂՈՒ ԽՈՂՈՎԱԿՆԵՐԻ ԱՌԱՍԱԳԻՆ ԱՄՐԱՑՄԱՆ ԽԱՄՈՒԹՆԵՐԸ ՆԱԽԱՏԵՍՎԱԾ ԵՆ 2.0մ ՔԱՅԼՈՎ :
- ՋՐԱՄՏԱԿԱՐԱՐՄԱՆ ԽՈՂՈՎԱԿՆԵՐԻ ԱՌԱՍԱԳԻՆ ԱՄՐԱՑՄԱՆ ԽԱՄՈՒԹՆԵՐԸ ՆԱԽԱՏԵՍՎԱԾ ԵՆ 3.5մ ՔԱՅԼՈՎ:

**ԾԱՆՈԹՈՒԹՅՈՒՆ**

- ՋՐԱՄՏԱԿԱՐԱՐՄԱՆ ԵՎ ԿՈՅՈՒՂՈՒ ԶԱՆՅԵՐԻ ՆԱԽԱԳԻԾԸ ՄՇԱԿՎԱԾ Է ԸՍՏ ՃԱՐՏԱՐԱՊԵՏԱԿԱՆ ԳԾԱԳՐԵՐԻ:
- ՋՐԱՄՏԱԿԱՐԱՐՄԱՆ ՆԵՐՔԻՆ ԶԱՆՅԻ ԽՈՂՈՎԱԿՆԵՐԸ ԵՎ ՁԱԿՎՈՐ ՄԱՍԵՐԸ ՆԱԽԱՏԵՍՎԱԾ ԵՆ ՊՈԼԻՊՐՈՊԻԼԵՆԻՑ:
- ՋՐԱՄՏԱԿԱՐԱՐՄԱՆ ՀԱՄԱԿԱՐԳՈՒՄ ՕԳՏԱԳՈՐԾՎՈՂ ԽՈՂՈՎԱԿՆԵՐԸ, ՄԱՐՔԵՐԸ ԵՎ ՄԱՐՔԱՎՈՐՈՒՄՆԵՐԸ ՆԱԽԱՏԵՍՎԱԾ ԵՆ 10ՄԹՆ. (1.0ՄՊա) ԱՇԽԱՏԱՄՔԱՅԻՆ ՃՆՇՄԱՄԲ:
- ՋՐԱՄՏԱԿԱՐԱՐՄԱՆ ՆԵՐՔԻՆ ԶԱՆՅԻ ԽՈՂՈՎԱԿՆԵՐԸ ԻՐԱԿԱՆԱՑՆԵԼ  $i=0.003$  ՀԱԿԱԴԱՐՁ ԹԵՔՈՒԹՅԱՄԲ:
- ՋՐԱՇԵՆՎԱՅՄԱՆ ՆԵՐՔԻՆ ՅԱՆՅԻ ԽՈՂՈՎԱԿՆԵՐԸ ԻՐԱԿԱՆԱՑՆԵԼ  $i=0.02$  ԹԵՔՈՒԹՅԱՄԲ:
- ԼՎԱՅԱՐԱՆԱԿՈՆՔԻ ԿՈՄՊԼԵԿՏՈՒՄ ՆԵՐԱՌՎԱԾ Է ԾՈՐԱԿԸ, ՍԻՖՈՆԸ ԵՎ ՄՈՆՏԱԺՄԱՆ ԿՑԱՄԱՍԵՐԸ:
- ԽՈՀԱՆՈՑԱՅԻՆ ԼՎԱՅԱՐԱՆԱԿՈՆՔԻ ԿՈՄՊԼԵԿՏՈՒՄ ՆԵՐԱՌՎԱԾ Է ԾՈՐԱԿԸ, ՍԻՖՈՆԸ ԵՎ ՄՈՆՏԱԺՄԱՆ ԿՑԱՄԱՍԵՐԸ:
- ՁՆԻԳԱՐԱՆԱԿՈՆՔԻ ԿՈՄՊԼԵԿՏՈՒՄ ՆԵՐԱՌՎԱԾ Է ԼՎԱՅՄԱՆ ԲԱՔԸ ԵՎ ՄՈՆՏԱԺՄԱՆ ԿՑԱՄԱՍԵՐԸ:

	Ք.ԵՐԵՎԱՆԻ ԿԵՆՏՐՈՆ ՎԱՐՉԱԿԱՆ ՇՐՋԱՆԻ Հ.10 ՄԱՆԿԱՊԱՐՏԵԶԻ ՀԻՄՆԱՆՈՐՈՂՈՒՄ		ՊԱՏՎԵՐ N «ԵՔ-ՊԸԱՇՁԲ-14/43-2»		
	ՏՆՕՐԵՆ	Լ. ԳՐԻԳՈՐՅԱՆ		Փուլ	Թերթ
ՆԱԽԱԳԾԵՑ	Գ. ՓՈՔՐԻԿՅԱՆ	Ընդհանուր տվյալներ		ԱՆ	ԶԿ-1
				«Թ.Ա.Հ.Գ.Գրիգ» ՍՊԸ	